

φάσαδ no ocu A

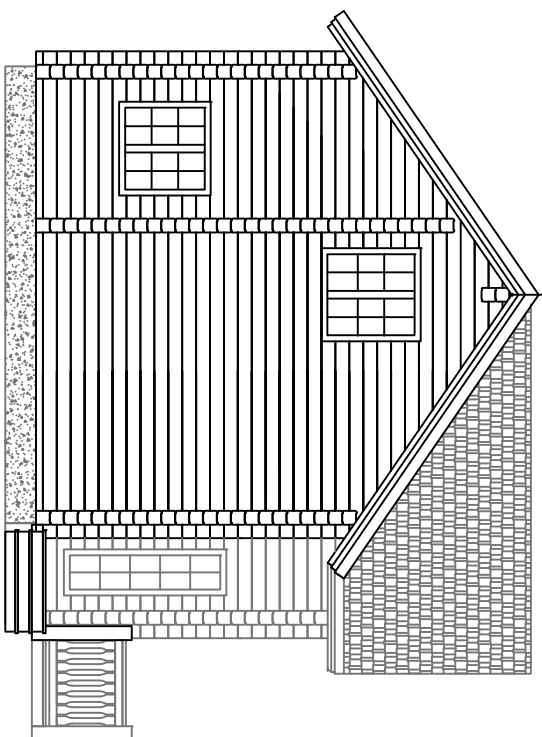

φάσαδ no ocu Δ

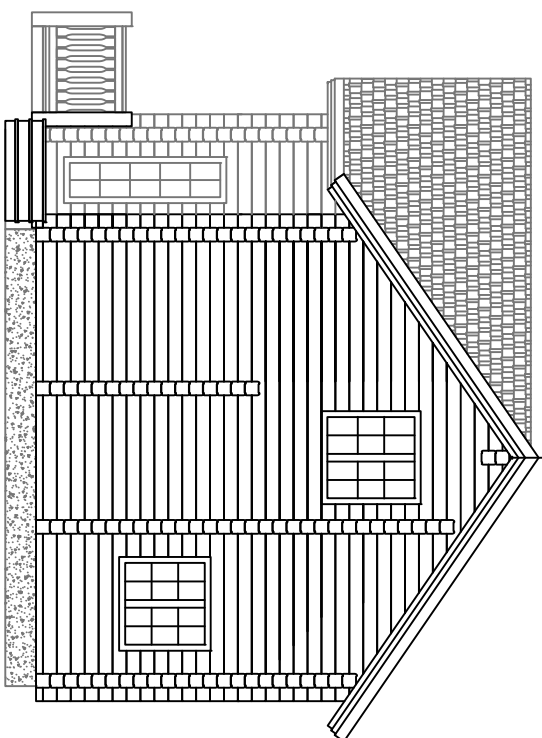

φάσαδ no ocu 1

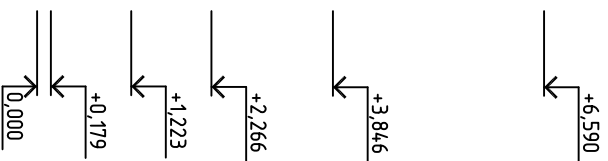
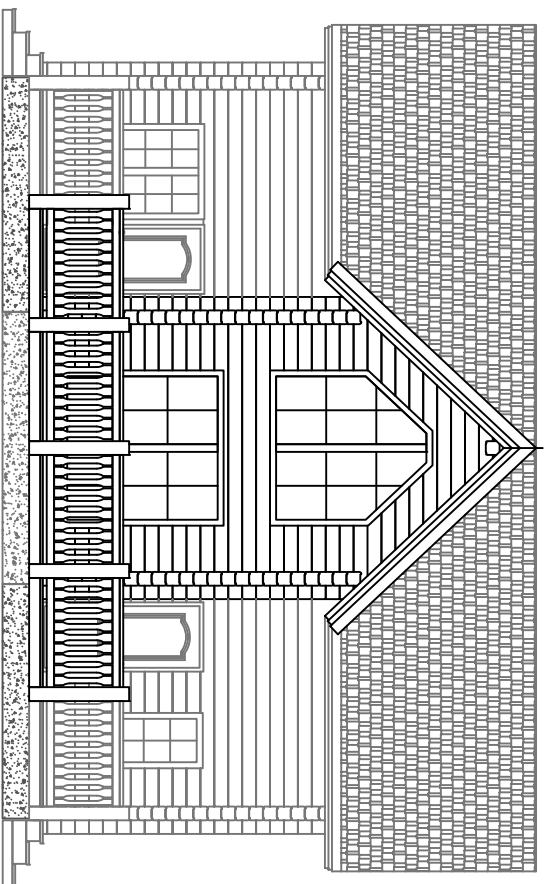

φάσαδ no ocu 5

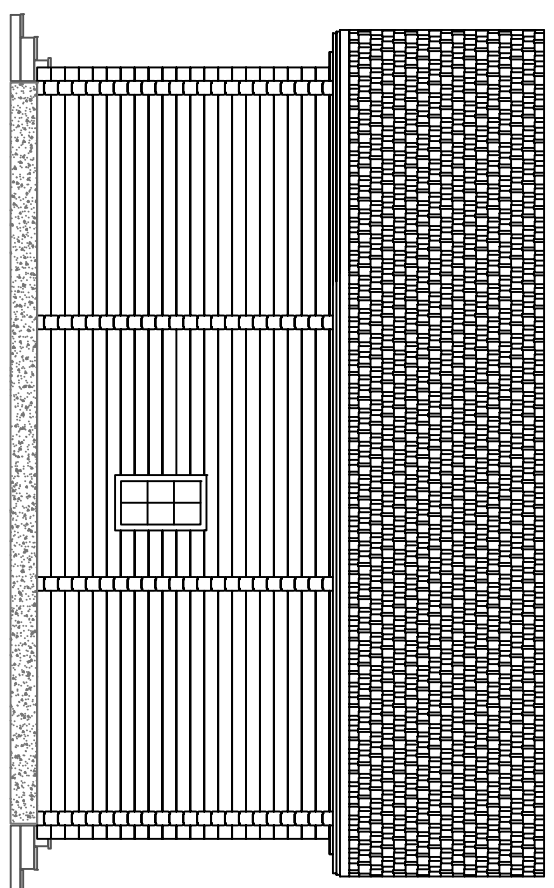

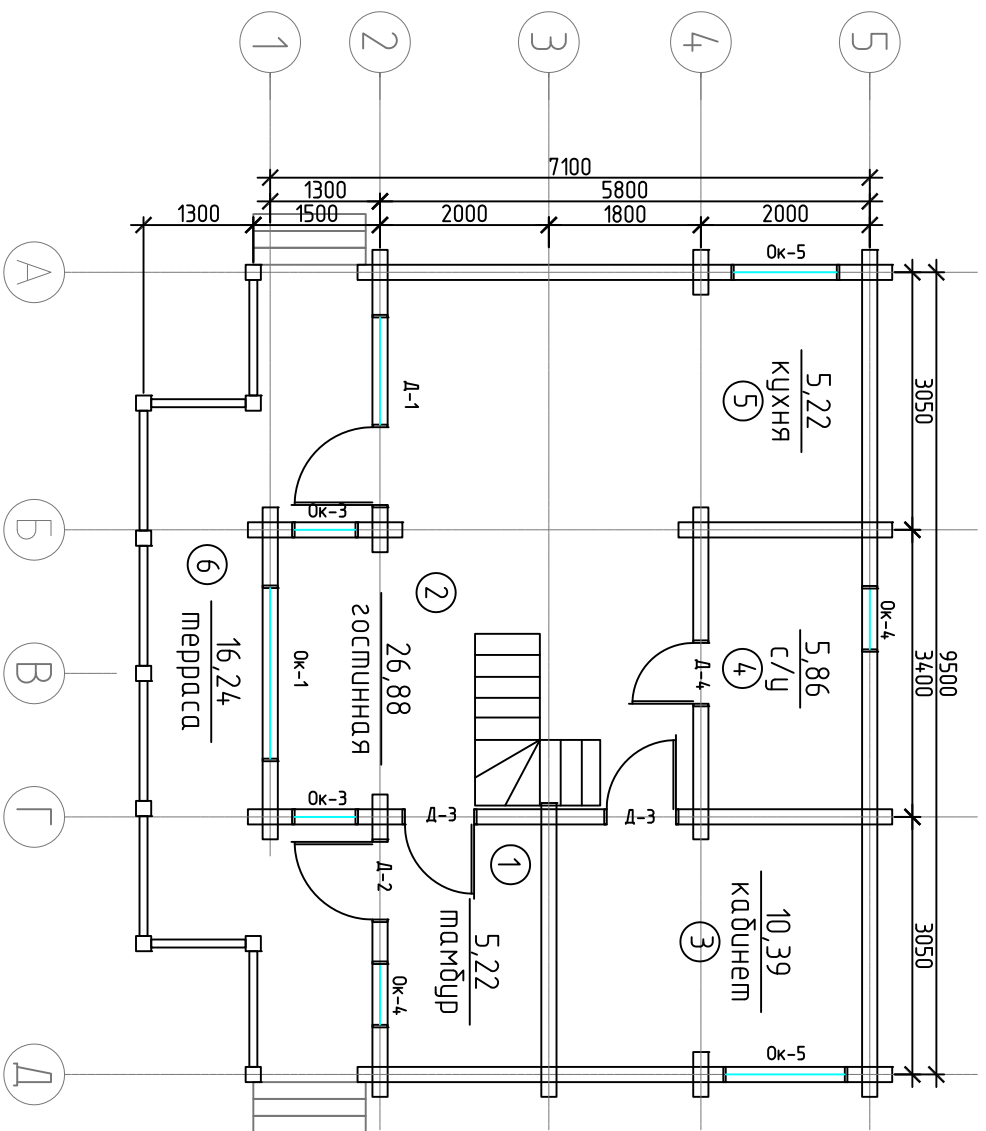

Экспликация помещений 1го этажа

№ п/п	Наименование помещения	Площадь в м <sup>2</sup>
1	спальня	5,22
2	гостиная	26,88
3	ванная	10,39
4	с/узел	5,86
5	кухня	5,22
6	терраса	16,24
	площадь 1го этажа	69,81
	площадь мансарды	43,07
	площадь строения	112,88

г. Беломорск			
Лист № док.	Подп.	Дата	
Директор	И.И. Смирнов		
Разраб.			
Проект.			
Жилой дом			Страница Лист Листов
План 1го этажа			4
ООО "Домос"			

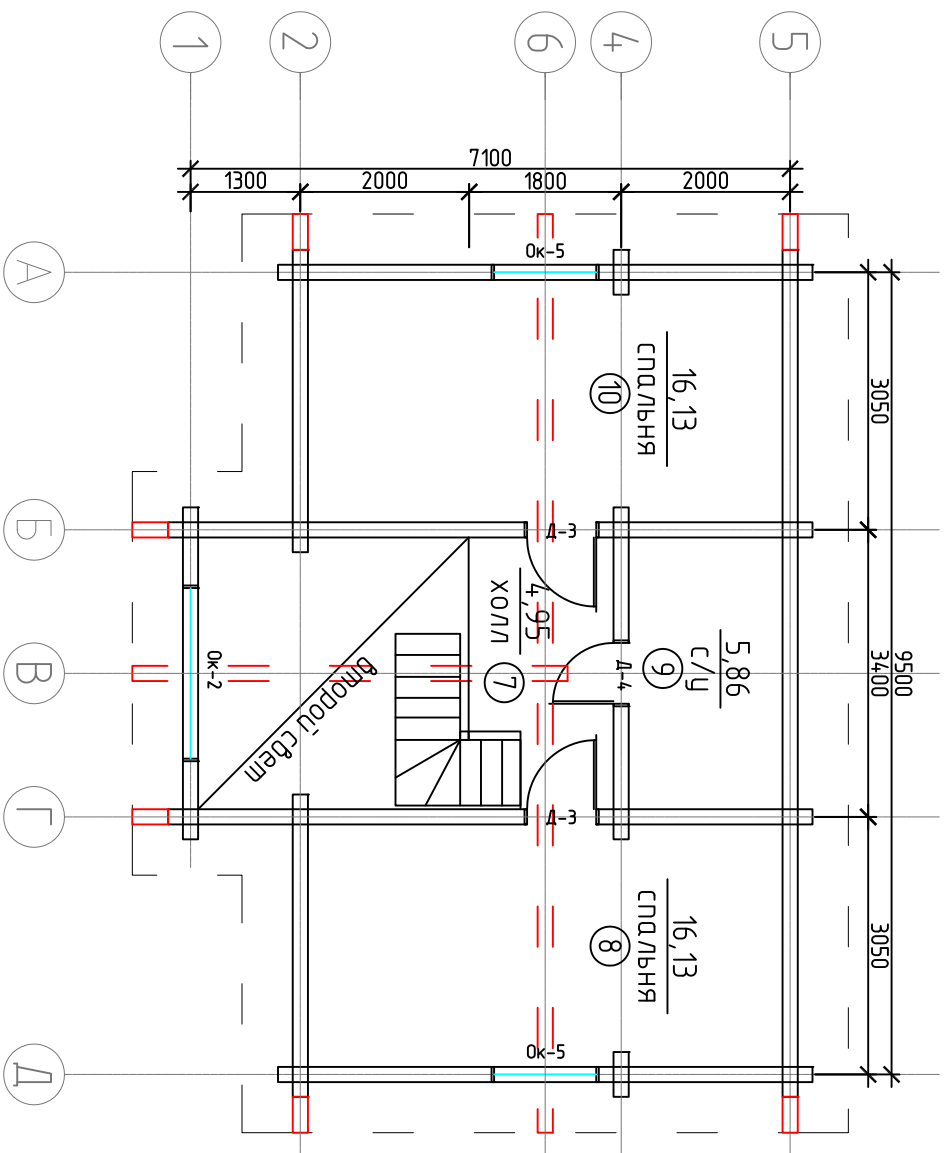

Экспликация помещений мансарды

№ п/п	Наименование помещения	Площадь в м <sup>2</sup>
7	холл	4,95
8	спальня	16,13
9	с/у	5,86
10	спальня	16,13
ИТОГО:		43,07

2. Беломорск			
Лист № док.	Подп.	Дата	
Директор	Ю.А. Смирнов		
Разраб.			
Провер.			
Жилой дом		Страница	Лист
План мансарды			4
		ООО "Домос"	
		Формат	A3